

令和3年度(2021年度)
合同北・合同南ブロック新人中学校テニス大会
個人戦男女
シングルス・ダブルス

期 日 令和3年8月22・23・24・28・29日・9月4・5・11・12日(予備日を含む)

時 間 午前9時 試合開始(会場によって異なる場合もあります。)

会 場 公営テニスコートほか各参加校テニスコート

試合形式 各ブロック大会(予選) 6ゲーム先取 ノードバンテージ方式
合同ブロック大会(本戦) 1セットマッチ ノードバンテージ方式
(6-6後7ポイントタイブレーク)

※日程の都合により試合方法を変更することがあります

主 催 神奈川県中学校テニス連盟 合同ブロック専門部

後 援 神奈川県中学校体育連盟 相模原市教育委員会

<選手の保護者および関係者へお願い>

コロナウイルス感染予防の取組として、保護者及び関係者の会場への入場はお断りさせていただきます。会場に入ることができるのは引率教諭及び出場選手のみとします。お子様の頑張っている姿をお見せできない心苦しさはありますが、感染拡大を防ぎ、本大会を開催するために何卒ご理解をいただければと思います。

大会役員

大会会長	竹内 博之
大会副会長	江崎 雅治 二見 朗由 上間 康隆
大会委員長	松本 圭
大会副委員長	高田 暁
レフェリー	林 弘之
アシスタントレフェリー	大滝 雄司
競技委員	神奈川県中学校テニス連盟常任委員 合同ブロック担当
大会委員	各参加校テニス部顧問
大会顧問	各参加校校長

合同南ディレクター 鎌倉学園中学校 齋藤 修一
〒247-0062 神奈川県鎌倉市山ノ内110
TEL0467-22-0994 Fax0467-24-4352
Email: shuichisaito@kamagaku.ac.jp

合同北ディレクター 東海大相模中等部 石井 朋之
〒252-0395 神奈川県相模原市南区相南 3-33-1
TEL042-742-1251 Fax042-742-1159
Email: t-ishiiii@tokai.ac.jp

中止・延期の日程変更等の確認は、
神奈川県中学校テニス連盟ホームページをご覧ください。
ホームページアドレス：<<http://kanagawa-jhs-tennis.com/index.html>>
神奈川県中学校テニス連盟 Twitter：@XKMIVGv0ueTVZIm

注意事項

1. 荒天時における対応

- (1) 当日の日程変更は、試合開始時刻2時間前に神奈川県中学校テニス連盟HPに、開始時刻の変更や中止等の連絡をする。新たな日程連絡についても、HPへ随時連絡をする。
- (2) 荒天時は、安全を第一に考え集合すること。荒天時の電車遅延等に関しては、各顧問の先生からディレクターへ連絡があれば、試合開始時刻等を考慮する。

2. 雨天による日程変更について

- ・雨天等により試合の有無不明の場合でも、必ず試合会場に行き、コートレフェリーの指示に従うこと。

3. 受付（出席確認）について

- (1) 出場選手は、顧問とともに、指定された試合開始時間の30分前までにプレーできる服装で出席を届けること。指定された試合開始時間までに届け出ない選手は自動的に失格となる。
- (2) 指定された大会使用球を試合当日に持参し、受付時に提出すること。
- (3) 会場に入ることができるのは引率教諭及び出場選手のみとする。引率教諭は当該校の校長・教員・部活動指導員に限るものとする（※大会会場では顧問証として職員証の着用をお願いします）。
- (4) 引率教諭は大会に参加する選手の「生徒の健康チェックシート及び参加確認書（別紙1）」と「参加状況報告書（別紙2）」を、参加当日毎に受付時に本部に提出すること。

※提出していただけない場合は、原則出場できません。

- (5) 出場選手はアナウンスの聞こえる場所にいること。たとえ出席の届け出があっても呼び出しに応じなければ失格となる。

4. 試合に関して

- (1) ボールパーソンはつけない。
(2) 試合前のウォーミングアップは、原則としてサーブ練習（各サイド2本ずつ）とする。
(3) 先にトスをして、トスにより決まったコートでウォームアップを行い、すぐに試合を開始すること。
(4) 試合中（ウォームアップ時も含む）は、コート外の人との会話をすることはできない。
また、携帯電話は電源をオフにしておくこと。
(5) 相手選手に向かって（視線をあわせて）、ガッツポーズや発声をするのは禁止とする。
(6) けいれん等の休息は認めていない。継続不可能な場合はリタイアとなる。
(7) 試合の始めと終わりの挨拶は、ネット越しでの挨拶とする。
(8) 試合終了後は勝者が、直ちに本部へ結果を報告すること。

※試合で使用したボールは敗者が持ち帰ること。

5. 試合中の警告、失格について

- (1) 試合中に次の行為があった場合、その選手に対して警告をする。再度警告を受けた場合、失格とする。
- ・ 不必要な遅延行為（ポイント間 20 秒以上、チェンジエンド時 90 秒以上）があった場合。
 - ・ 試合中にアドバイスをを受けた場合。
 - ・ 携帯電話が作動した場合。
 - ・ その他、レフェリー、アシスタントレフェリー、競技委員が必要と認め警告した場合。
- (2) 応援は原則として拍手のみとする。次にあげる行為があった場合は、その応援者は会場外へ退場させる。
- ・ 特定の選手を応援する目的で声をあげ、罵声を発生したりして、相手選手や審判の心理を攪乱させるような行為をした場合。または、それに相当するような行為とコートレフェリーが判断した場合。

6. 審判について

- ・ 今大会はセルフジャッジとする。出場選手は、十分にルールを理解し、審判ができるようにしておくこと。
また、試合中の明確なジャッジとコールを心がけること。

7. 服装・ラケットについて

「全国中学生テニス選手権大会」及び「全国選抜中学校テニス大会」の規定に準じます。すでにチームとしてウェアを作っており、以下の規定にあっていない場合は、大会ディレクターまで事前にご連絡ください。

- 清潔でプレーにふさわしいテニスウェアを着用すること。（襟なしの場合、ゲームシャツであること。）
- 男子のシャツは、半袖を着用のこと。女子はノースリーブの着用を認める。タンクトップは認めない。
- ショーツ、パンツは、膝が見えること。
- 女子のワンピースは袖のないものの着用を認める。
- 上下テニスウェアの下にコンプレッションウェアの着用を認める。（長さに制限なし）
- サングラスは、レンズ越しに目が見えること。
- 医療製品はレフェリーの許可を得て使用すること。
- ベンチでの傘の使用は認める。
- 学校名以外の商業ロゴは認めない。
- 学校名は、片方の袖に 19.5 cm²以内で1つ認める。
- ウェア等は、裏返ししたり、粘着テープを貼ったものは着用を認めない。
- ラケットのストリングスには、ロゴ（ステンシルマーク）を認めない。
- 製造者ロゴは、下の表の範囲と個数で認める。
- その他の適否はレフェリーが最終判断をする。

製造者ロゴの範囲と個数

	男子	女子
シャツ	・両方の袖それぞれ39cm ² 以内で2つ。	・両方の袖それぞれ26cm ² 以内で1つ。
	・文字のないロゴは77.5cm ² 以内で1つ。複数繰り返しの場合は袖または脇の縫い目のどちらにつけてもよい。	・同左
	・前身頃または襟に39cm ² 以内で2つ。前身頃または襟に1つだけの場合は、後ろ見頃に26cm ² 1つ。	・前後の身頃と襟に13cm ² 以内で2つ、または26cm ² 以内で1つ。
ショーツ スカート パンツ	・13cm ² 以内で2つ、または、26cm ² 以内で前後1つずつ。	・13cm ² 以内で2つ、または、26cm ² 以内で1つ。
コンプレッションショーツ	・13cm ² 以内で2つ、または、26cm ² 以内で1つ。	・13cm ² 以内で1つ。
ワンピース		・ウエストから上部はシャツ、下部はスカートと見なす。
ソックス	・制限なし	・13cm ² 以内（数は制限なし）
帽子 ヘッドバンド リストバンド	・26cm ² 以内で1つ。	・帽子、ヘッドバンドは19.5cm ² 以内で「前」に1つ。 ・リストバンドは19.5cm ² 以内で1つ。

8. 会場について

- (1) 貴重品の管理は、各自で責任をもって管理すること。
- (2) ゴミは全て持ち帰りとする。その場に置いて帰ることのないようにすること。
※感染対策上、選手は会場内で食事を取ることは出来ません。

9. ロービングアンパイア

本大会の出場校顧問は、ロービングアンパイアを行っていただく場合があります。
テニスシューズ等の用意をよろしくお願いします。

大会使用球

ダンロップフォート(イエロー) 2球入り缶

各校(個人)で用意し、受付時に本部に提出すること

シングルス 各個人1缶

ダブルス 各ペア1缶

10. コロナ感染予防対策についての注意事項

- (1) 本大会は、新型コロナウイルス感染防止対策を実施します。引率教諭及び参加選手の皆様には次の【新型コロナウイルス感染拡大防止のお願い】にご協力をお願いいたします。また感染拡大防止のため、大会が中止になる場合があります。
- (2) 会場に入ることができるのは引率教諭及び出場選手のみとなっています。ご注意ください。
引率教諭は当該校の校長・教員・部活動指導員のいずれかにあてはまる方でお願いします。

【新型コロナウイルス感染拡大防止のお願い】

- ① 2週間前から当日までに以下に該当する方は自主的に参加を見合わせてください。
会場以下に該当することが判明した場合には、出場を取り消し、退場していただく場合があります。
- ・平熱を超える発熱症状がある。
 - ・咳（せき）、のどの痛みなどの風邪症状がある。
 - ・だるさ（倦怠感）、息苦しさ（呼吸困難）がある。
 - ・嗅覚や味覚の異常がある。
 - ・同居家族や身近な知人に感染が疑われる方がいる。
 - ・新型コロナウイルス感染症陽性とされた者との濃厚接触がある。
 - ・クラスター発生施設への滞在歴がある。
 - ・過去14日以内に、政府から入国制限、入国後の観察期間が必要とされている国・地域等への渡航又は当該在住者との濃厚接触がある。
 - ・その他新型コロナウイルス感染疑いの症状がある。
- ② 引率教諭は大会に参加する選手の「生徒の健康チェックシート及び参加確認書（別紙1）」と「参加状況報告書（別紙2）」を、参加当日毎に受付時に本部に提出すること。
※提出していただけない場合は、原則出場できません。
- ③ 大会会場では以下の事項を守ってください。
- ・会場で定められた感染防止対策規則に従ってください。
 - ・こまめな手洗い、アルコール等による手指消毒をしてください。
 - ・受付時には2m以上の距離をおいて並んでください。
 - ・観覧席では距離をおいて座り、大きな声での会話は慎んでください。
 - ・**試合中を除き、会場内ではマスクを必ず着用ください。**
- ④ 試合中は以下の事項を守ってください。
- ・試合中のマスクの着用/非着用は個人の判断としますが、熱中症のリスクがありますので、息苦しさを感じたらすぐに外してください。
 - ・ポイントとポイントの間は対戦相手、ダブルスパートナーと2m以上の距離を確保してください。
 - ・チェンジエンドの際は対戦相手、ダブルスパートナーと2m以上の距離を確保してください。
 - ・ラケット、試合ボール、自分のタオルなどプレーに必要なもの以外には手でふれないでください。
 - ・タオルをコート後方の地面に置くことは禁止します。
 - ・**試合の始めと終わりの挨拶は握手でない方法で行ってください。**
- ⑤ 開催後2週間以内に新型コロナウイルス感染症を発症した場合、あるいは、発症した方の濃厚接触者であることが判明した場合には各学校の顧問へ速やかご報告ください。その報告を受けて、各学校の顧問は速やかに神奈川県中学校テニス連盟事務局までご連絡ください。

このチェックシートは神奈川県中学校テニス連盟が主催・主管する各種大会において新型コロナウイルス感染症の拡大を防止するため、参加者の健康状態を確認することを目的としています。

本健康チェックシートに記入いただいた個人情報については、中体連が、適切に取り扱い、大会参加者の健康状態の把握、来場可否の判断及び必要な連絡のためにのみ利用します。また、個人情報保護法等の法令において認められる場合を除き、本人の同意を得ずに第三者に提供いたしません。但し、大会会場にて感染症患者またはその疑いのある方が発見された場合には、必要な範囲で保健所等に提供することがあります。

◎基本情報

フリガナ 氏名	年齢 ()	学校名 (所属)
住所	電話番号 (自宅または保護者の携帯電話番号)	
大会当日の体温		
	<input type="text"/>	度 <input type="text"/> 分

◎大会前2週間前から当日朝までにおける健康状態

※該当するものに「✓」を記入してください。

ア	平熱を超える発熱がない。	オ	同居家族や身近な知人に感染が疑われる方がいない。
イ	咳(せき)、のどの痛みなどの風邪症状がない。	カ	新型コロナウイルス感染症陽性とされた者との濃厚接触がない。
ウ	だるさ(倦怠感)、息苦しさ(呼吸困難)がない。	キ	クラスター発生施設への滞在歴がない。
エ	嗅覚や味覚の異常がない。	ク	政府から入国制限、入国後の観察期間が必要とされている国、地域等への渡航又は当該在住者との濃厚接触がない。

保護者 確認欄

保護者氏名

印

※大会当日に、生徒から顧問(引率責任者)へ提出してください。(健康観察票でも可)

※本健康チェックシートは、参加校が少なくとも30日以上保管し、期日経過後は各学校において、責任を持って適切に廃棄処分する。

令和3年 月 日 ()

参加状況報告書

硬式テニス部専門部長様

「生徒の健康状況チェックシート及び参加確認書（別紙1）」の結果、参加生徒の健康状況は良好であるため、次の大会・事業等に参加いたします。

また、参加顧問等の健康状況も良好であることを確認しました。

参加大会名（事業名） 合同北・南ブロック中学校テニス大会（個人戦）

開催日 月 日（ ）

参加生徒数 名 顧問数 名

以上報告いたします。

学 校 名

顧問名（自 署）

()の時間までに届を終えること	国大鎌倉（西御門） クレイ6面	栄光学園 人工芝7面	等々力緑地公園 人工芝10面	横山公園 クレイ12面	平塚中等 人工芝3面	日本女子大 人工芝4面
8月22日（日） (8:30) 9:00~ (10:30) 11:00~ コートフェリー	女子シングルス（南） 予選1R~SF 3,5,7,10,11,14,18 20,22,26,27,30,31 窪井・大熊	男子シングルス（南） 予選1R~F 2,3,6,7,11 12,13,15 齋藤・高田・林				
8月23日（月） (8:30) 9:00~ (10:30) 11:00~ コートフェリー	女子ダブルス（南） 予選1R~F 3,6,7,10 11,13,15 窪井・大熊	男子シングルス（南） 予選1R~F 18,19,21,22,23 26,28,30,31 齋藤・高田・林		女子シングルス（北） 予選1R~F 2,4,6,12,13,15 19,21,23,28,29 男子シングルス（北） 予選1R~F 4,5,10,14,20,27,29 松本・石井・宮地		
8月24日（火） (8:30) 9:00~ (10:30) 11:00~ (12:30) 13:00~ コートフェリー			男子ダブルス（南） 予選1R~F 2,3,5,6,7,9 11,12,13,15 女子シングルス（南） 予選F 3,5,7,10,11,14,18 20,22,26,27,30,31 齋藤・高田・林	女子ダブルス（北） 予選1R~F 2,4,5,12,14 男子ダブルス（北） 予選1R~F 4,8,10,14 松本・石井・宮地		
8月28日（土） (8:30) 9:00~		男子シングルス 本戦1R~F				女子シングルス 本戦1R~F
8月29日（日） (8:30) 9:00~ コートフェリー		男子ダブルス 本戦1R~F				女子ダブルス 本戦1R~F
9月4日（土） (8:30) 9:00~ コートフェリー						
9月5日（日） 9:00~						
9月11日（土） 9:00~						
9月12日（日） 9:00~						

※会場には試合開始1時間前より入場できます。それよりも前には来場しないようにしてください。

※桐光学園片平グラウンドは五月台駅下車です。桐光学園校舎コート（栗平駅下車）と間違えないように十分に注意してください。

※当日の日程変更は、試合開始時刻2時間前に、神奈川県中学校テニス連盟HPに、開始時刻の変更や、中止等の連絡をします。新たな日程連絡についても、Twitterへ随時連絡をします。

荒天時は、安全を第一に考え集合してください。荒天時の電車遅延等に関しては、各顧問の先生からディレクターへ連絡があれば、試合開始時刻等を考慮します。

2021年度 合同地区中学校新人テニス大会 男子シングルス本戦

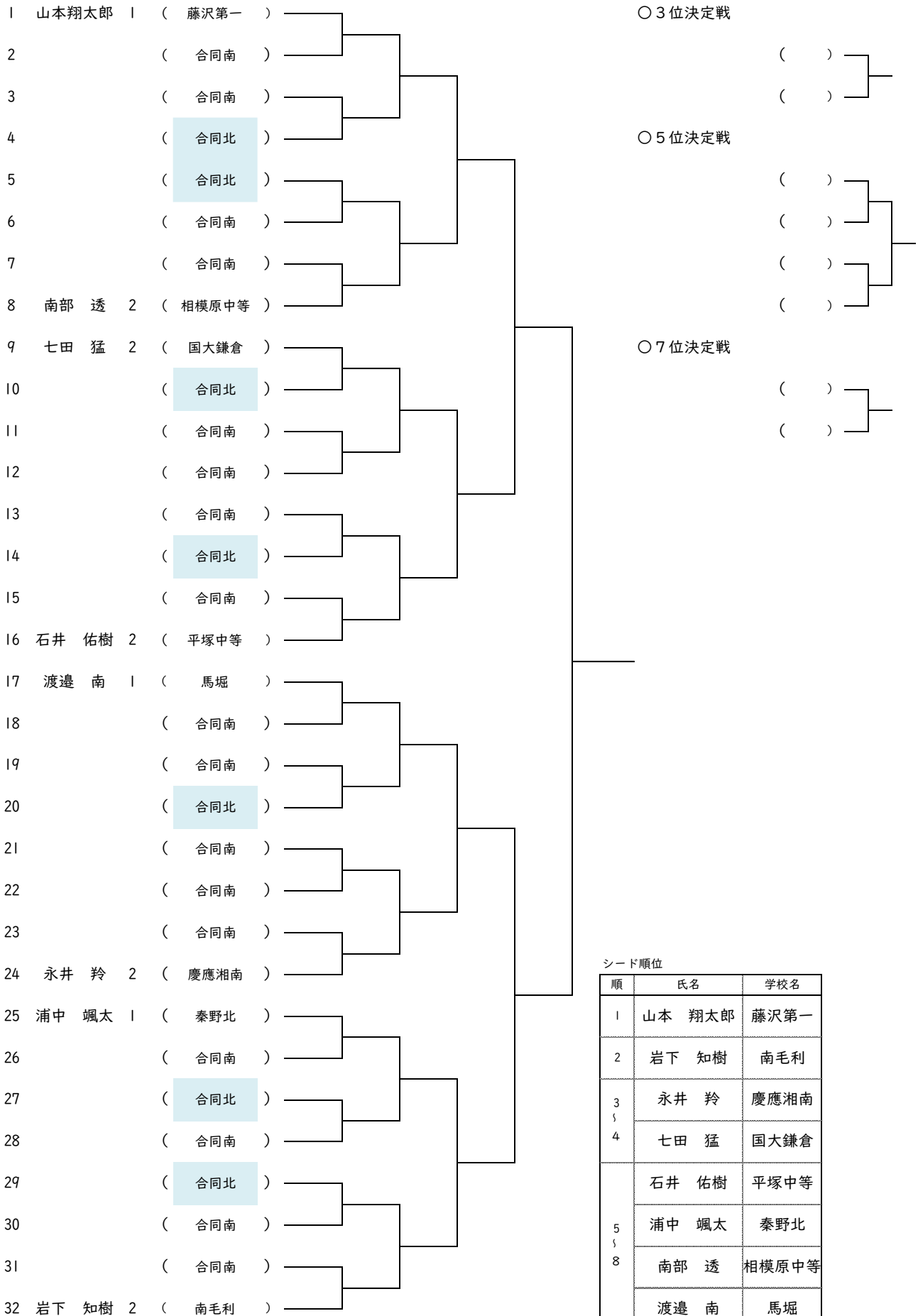

- 1 山本翔太郎 1 (藤沢第一)
- 2 (合同南)
- 3 (合同南)
- 4 (合同北)
- 5 (合同北)
- 6 (合同南)
- 7 (合同南)
- 8 南部 透 2 (相模原中等)
- 9 七田 猛 2 (国大鎌倉)
- 10 (合同北)
- 11 (合同南)
- 12 (合同南)
- 13 (合同南)
- 14 (合同北)
- 15 (合同南)
- 16 石井 佑樹 2 (平塚中等)
- 17 渡邊 南 1 (馬堀)
- 18 (合同南)
- 19 (合同南)
- 20 (合同北)
- 21 (合同南)
- 22 (合同南)
- 23 (合同南)
- 24 永井 矜 2 (慶應湘南)
- 25 浦中 颯太 1 (秦野北)
- 26 (合同南)
- 27 (合同北)
- 28 (合同南)
- 29 (合同北)
- 30 (合同南)
- 31 (合同南)
- 32 岩下 知樹 2 (南毛利)

2021年度 合同地区中学校新人テニス大会 男子ダブルス本戦

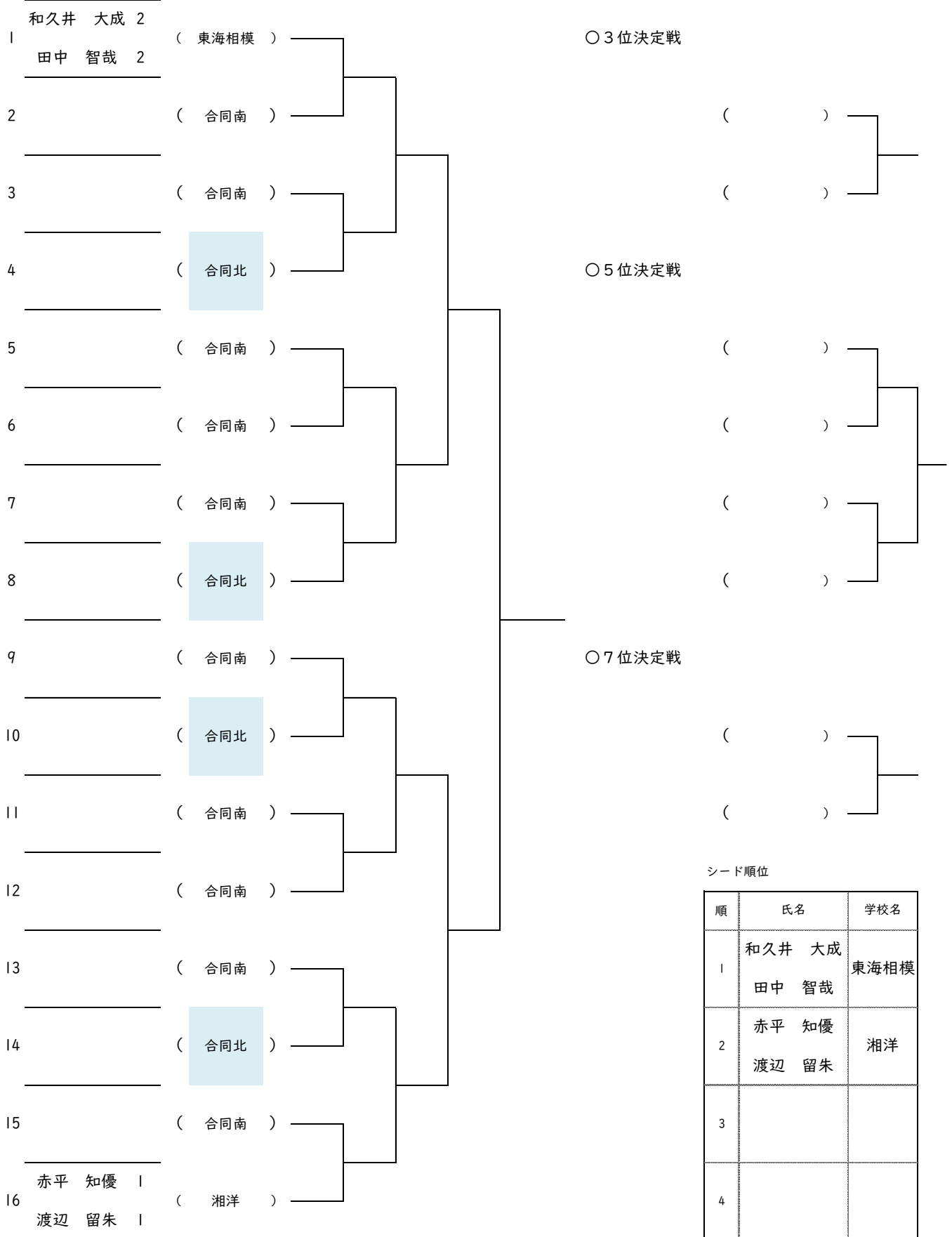

2021年度 合同地区中学校新人テニス大会 女子シングルス本戦

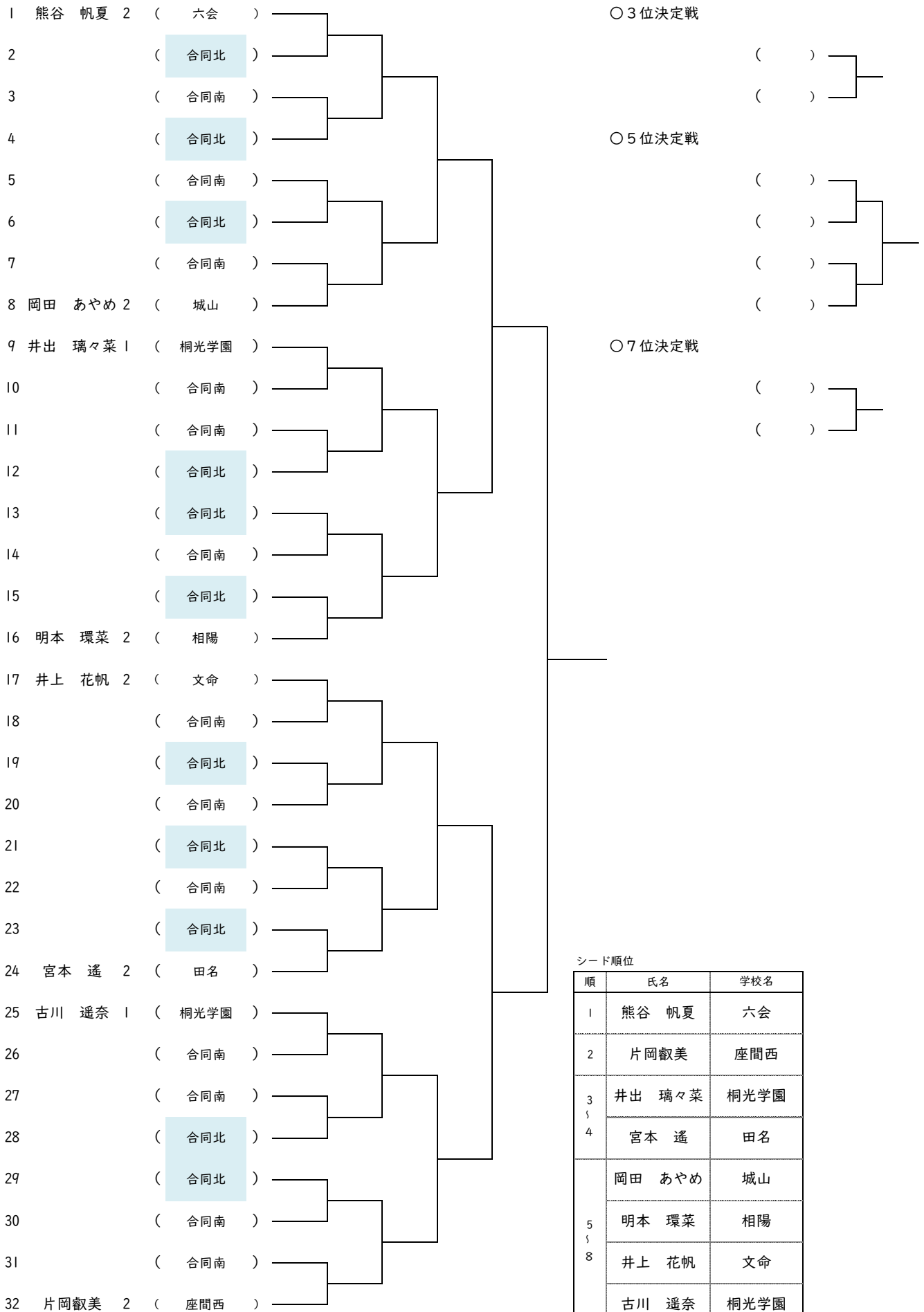

シード順位

順	氏名	学校名
1	熊谷 帆夏	六会
2	片岡叡美	座間西
3	井出 璃々菜	桐光学園
4	宮本 遥	田名
5	岡田 あやめ	城山
6	明本 環菜	相陽
7	井上 花帆	文命
8	古川 遥奈	桐光学園

2021年度 合同地区中学校新人テニス大会 女子ダブルス本戦

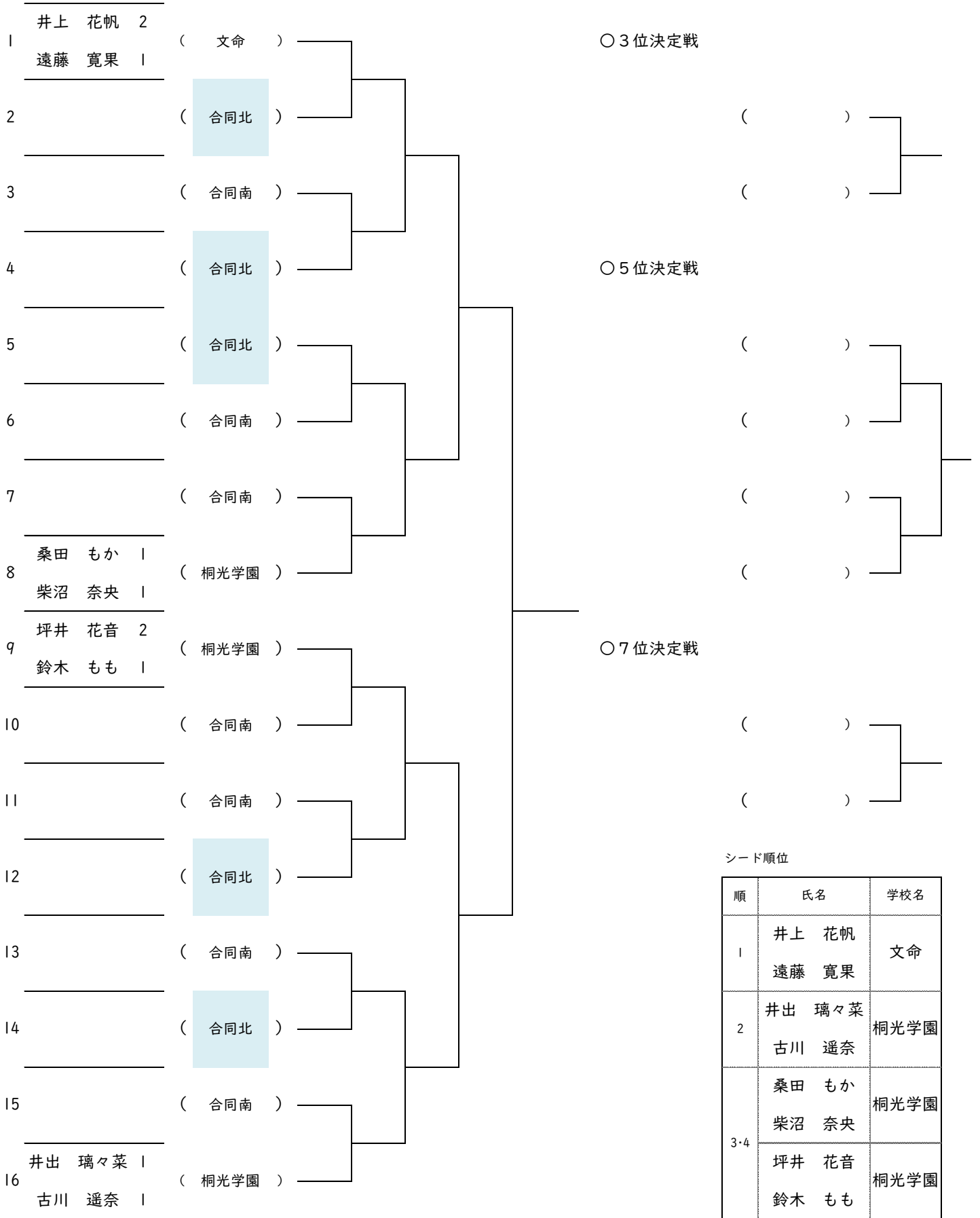

シード順位

順	氏名	学校名
1	井上 花帆 遠藤 寛果	文命
2	井出 璃々菜 古川 遥奈	桐光学園
3・4	桑田 もか 柴沼 奈央 坪井 花音 鈴木 もも	桐光学園

合同北・合同南ブロック 男子シングルス予選①

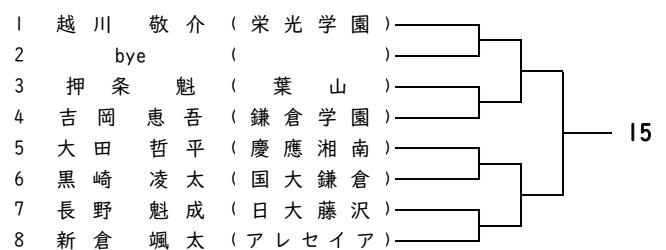
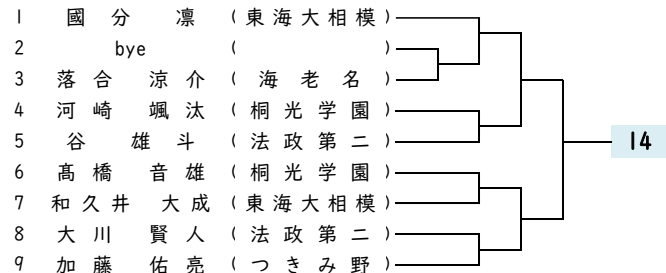
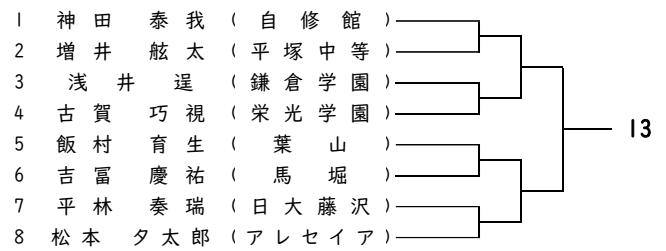
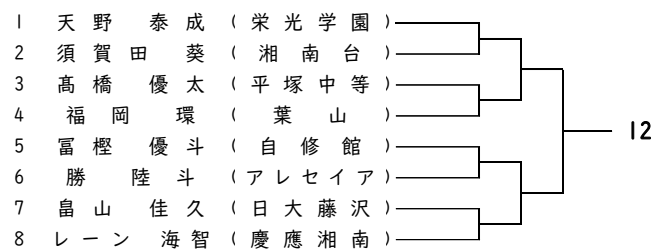
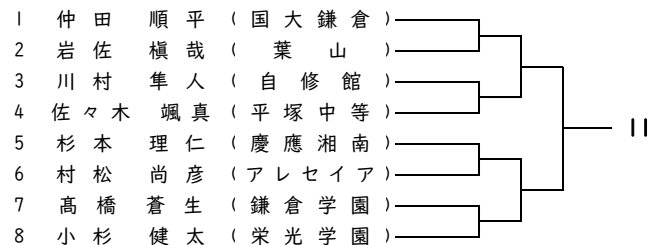
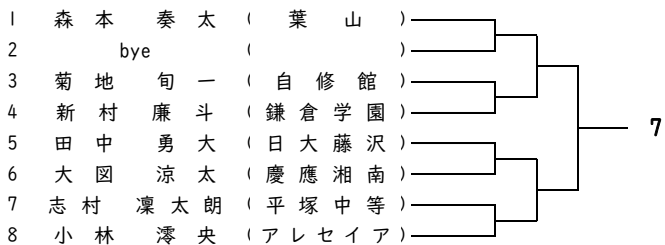
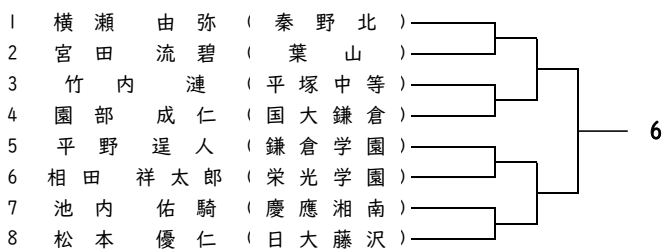
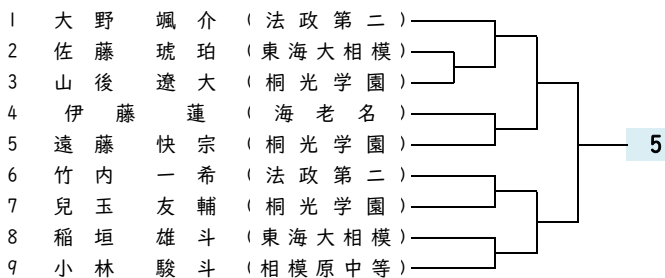
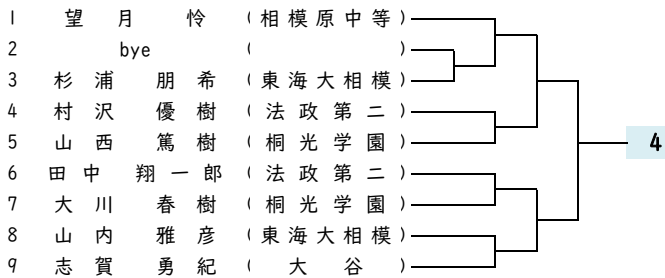
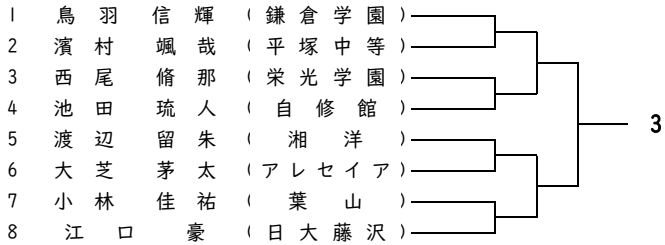
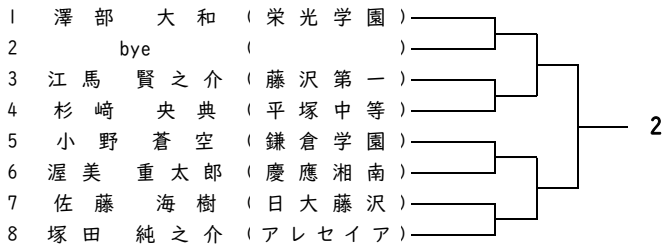

合同北・合同南ブロック 男子シングルス予選②

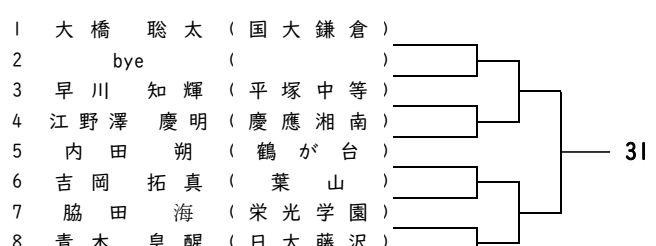
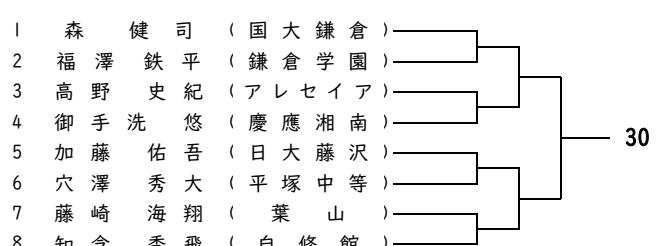
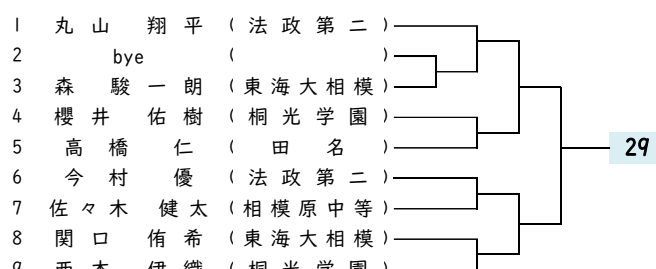
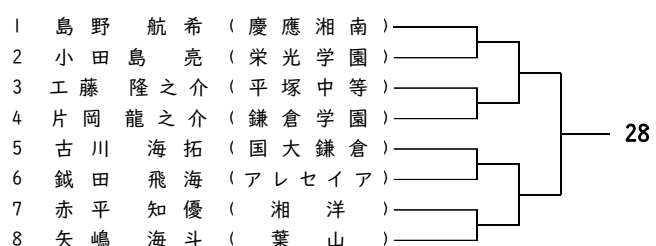
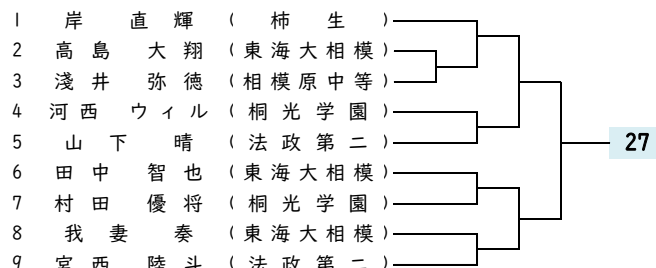
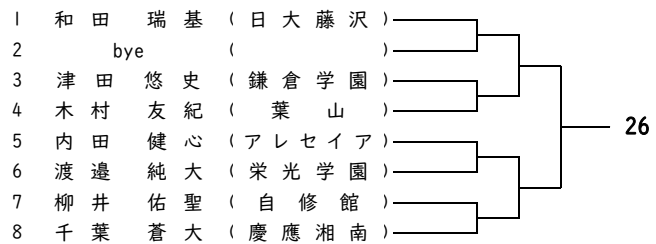
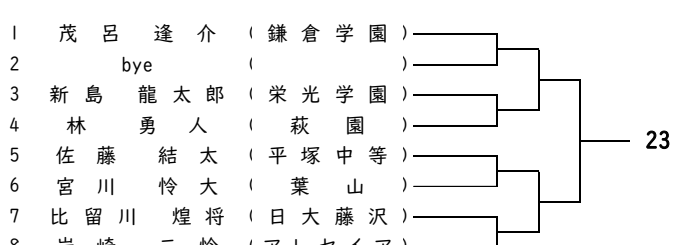
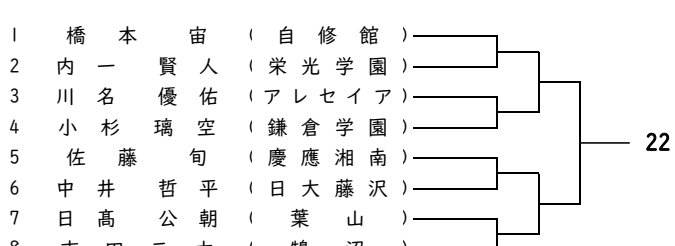
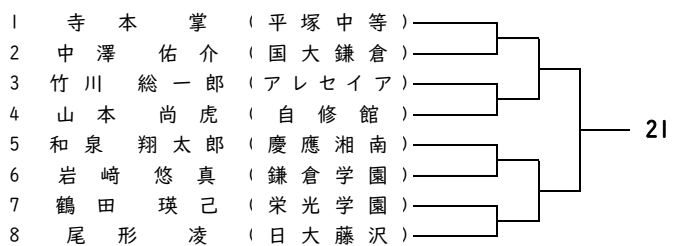
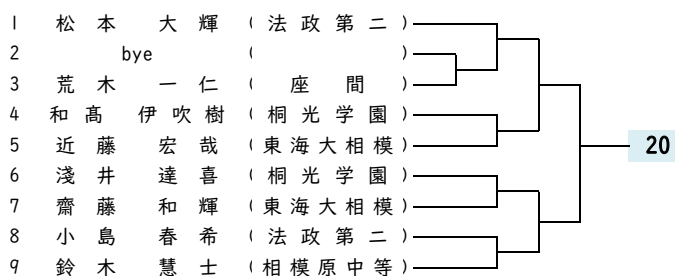
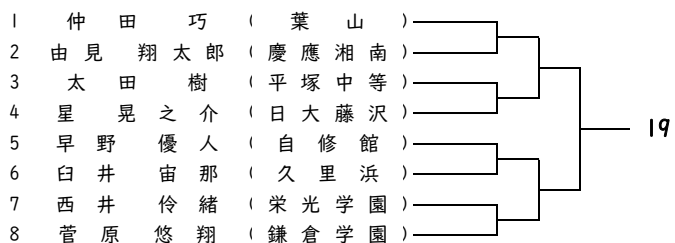
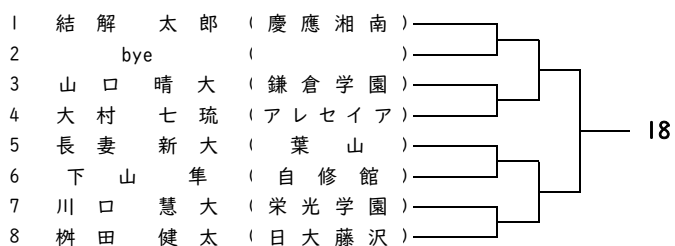

合同北・合同南ブロック 男子ダブルス予選

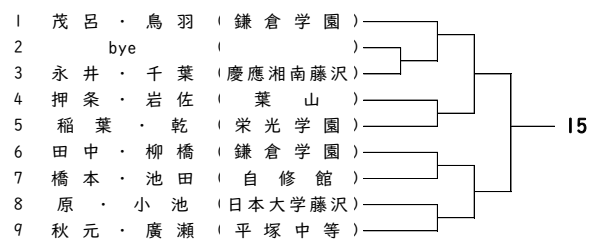
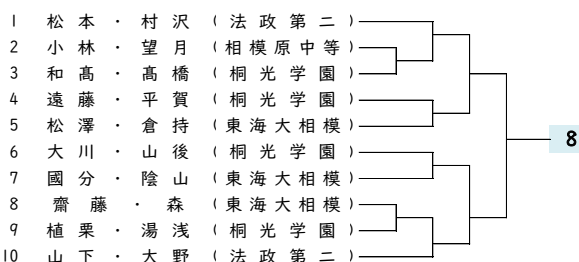
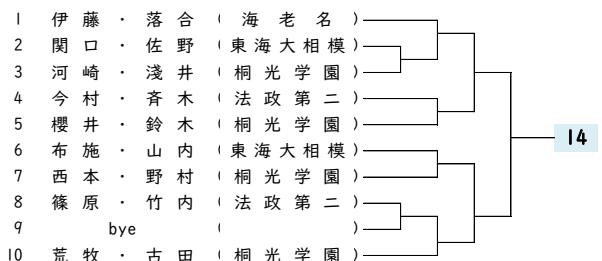
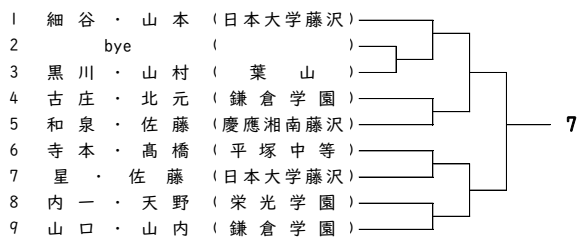
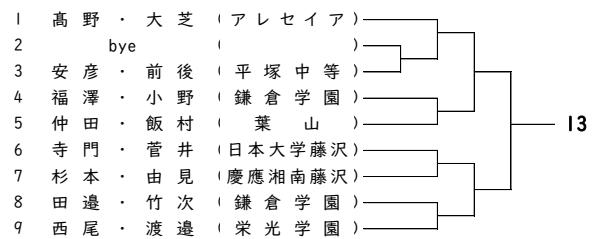
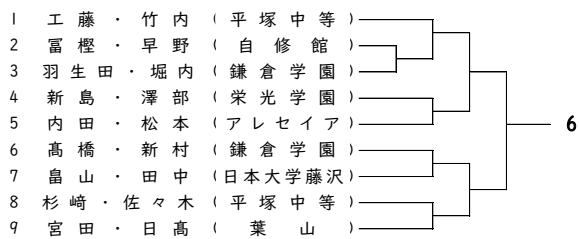
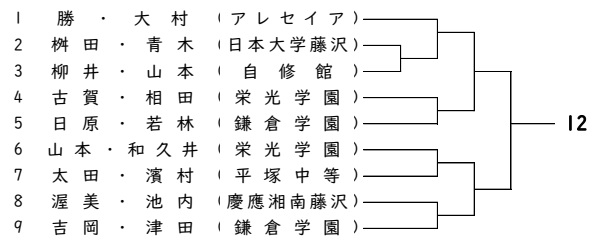
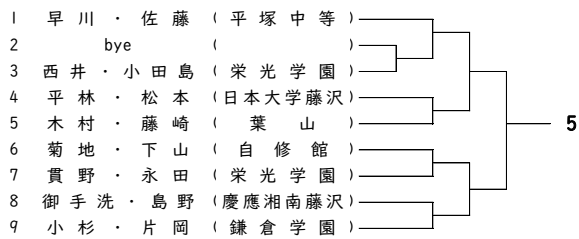
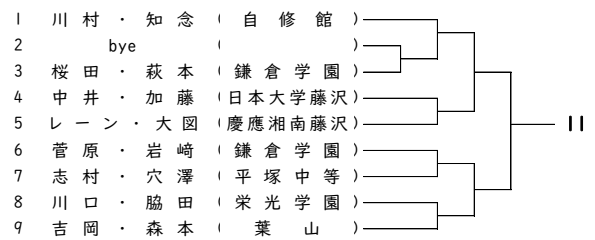
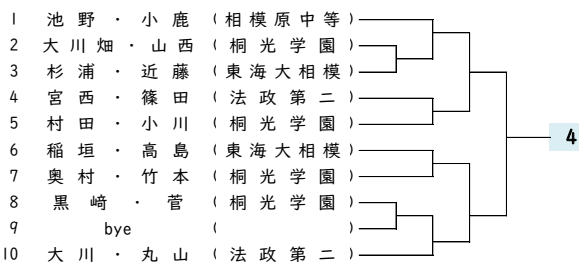
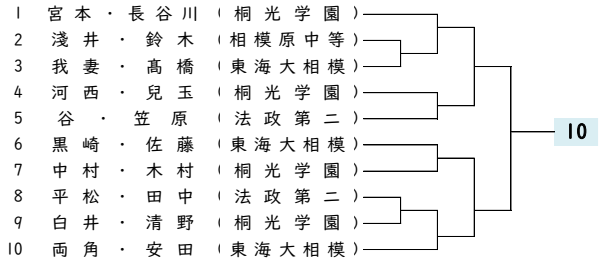
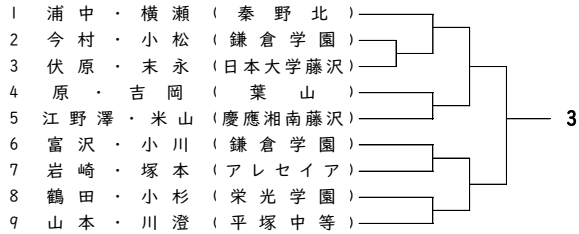
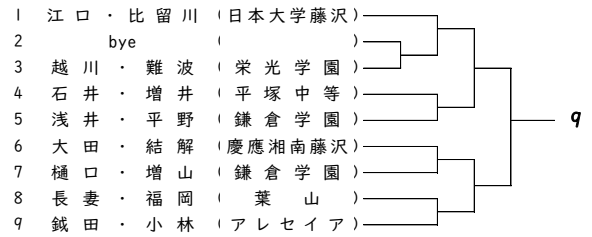
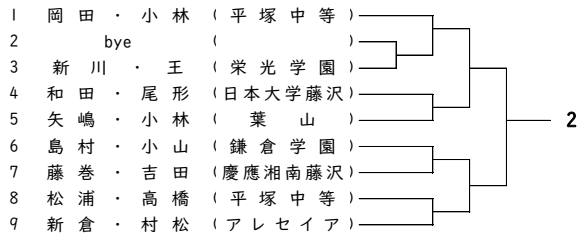

合同北・合同南ブロック 女子シングルス予選①

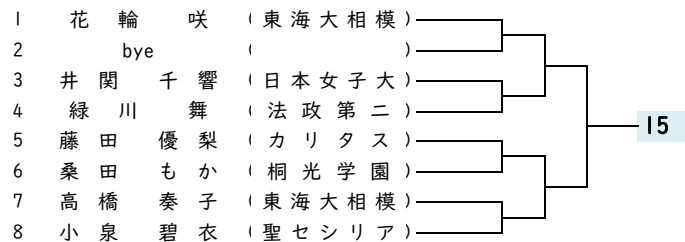
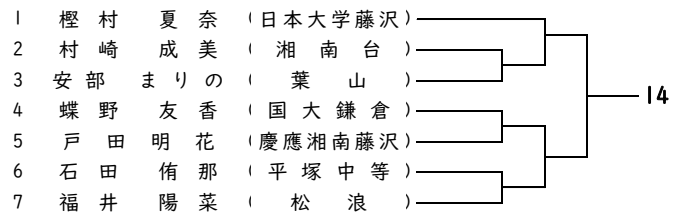
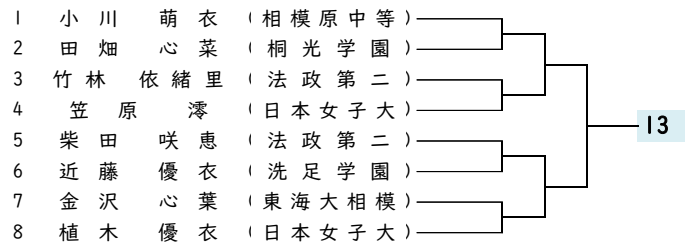
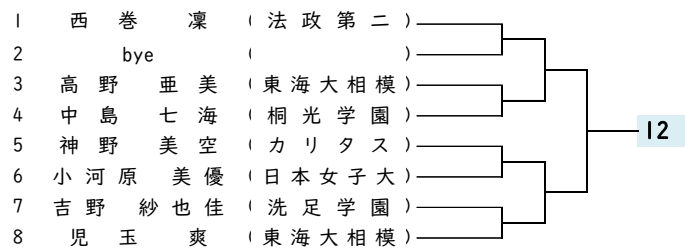
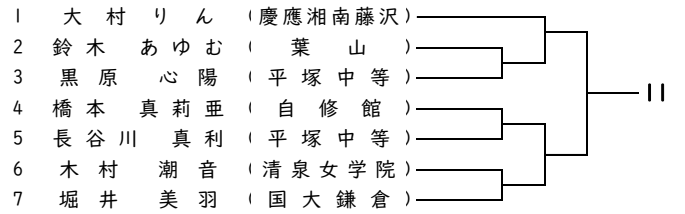
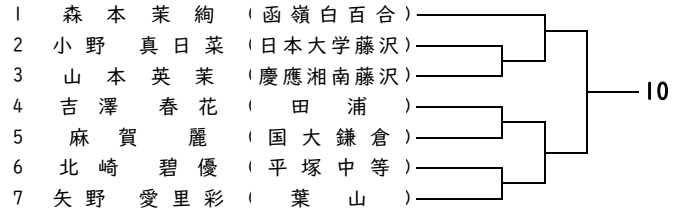
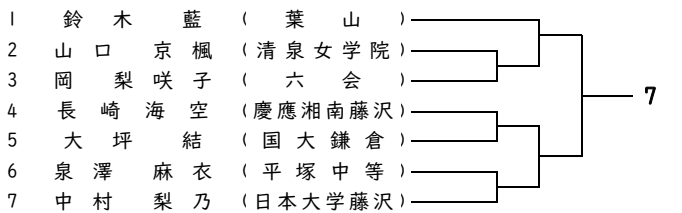
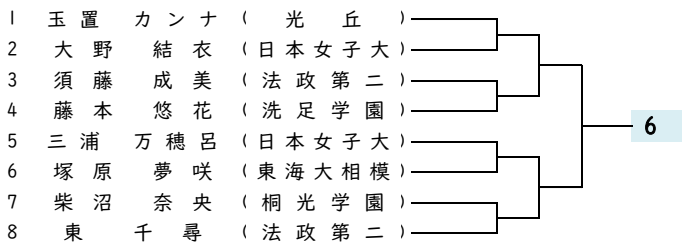
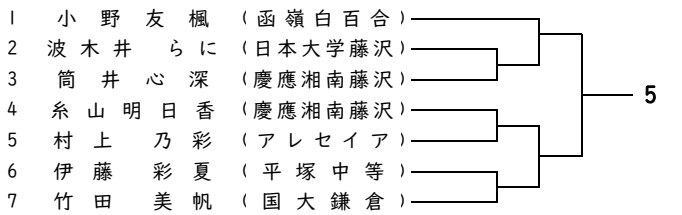
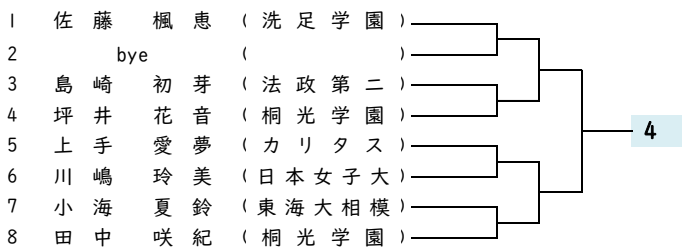
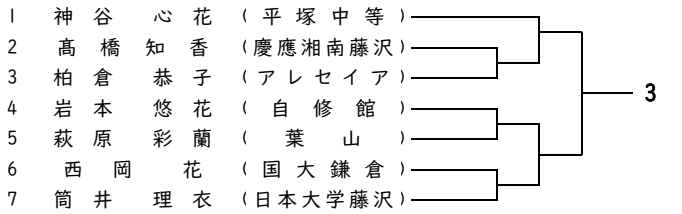
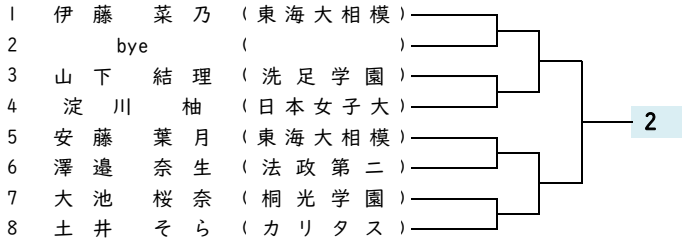

合同北・合同南ブロック 女子シングルス予選②

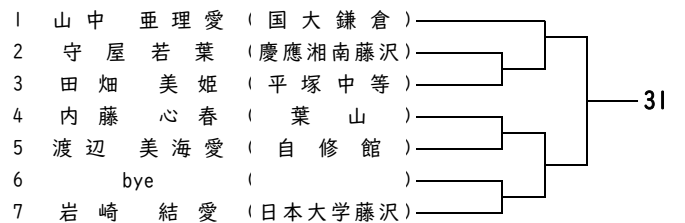
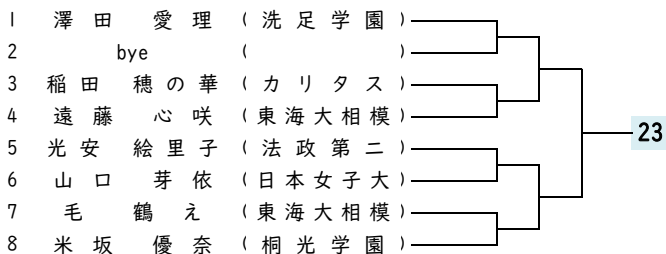
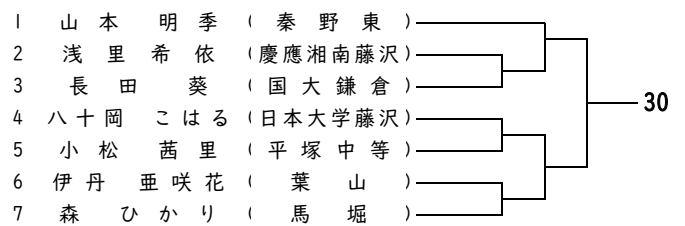
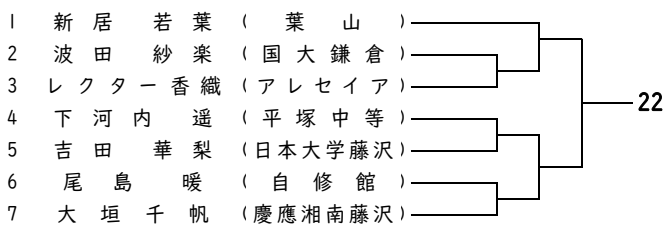
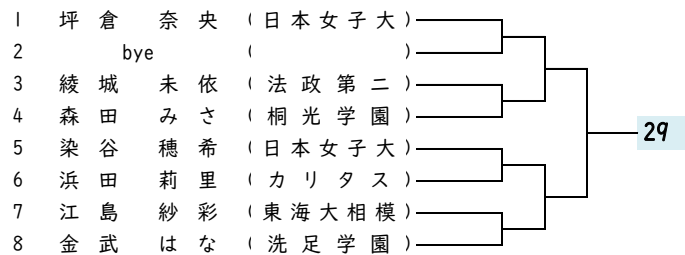
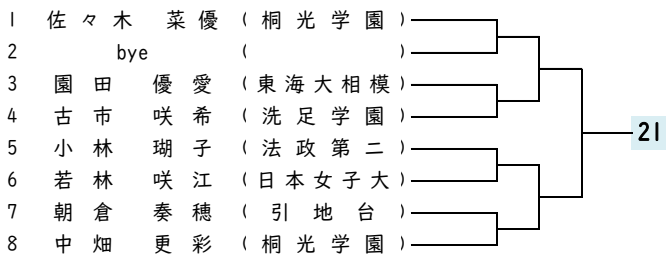
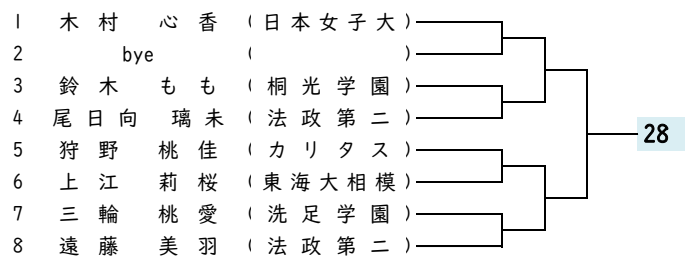
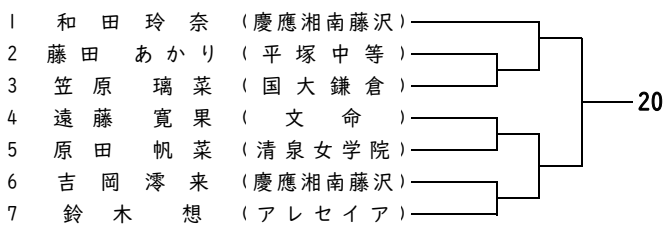
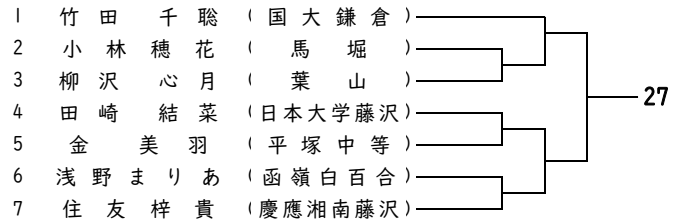
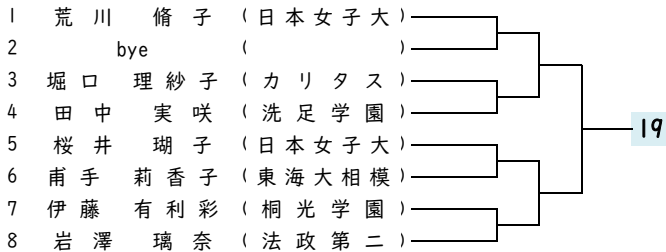
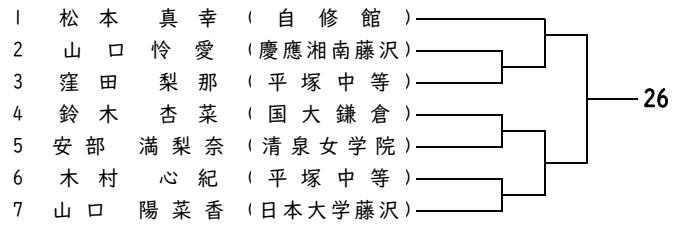
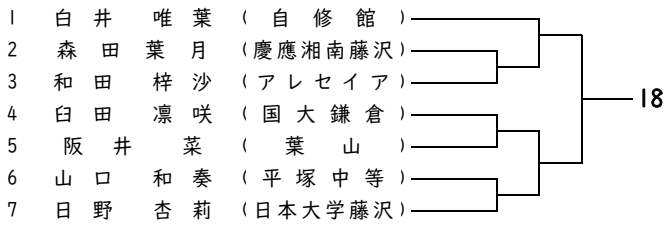

合同北・合同南ブロック 女子ダブルス予選

